

PRZEKROJE KONSTRUKCYJNE SKALA 1:50

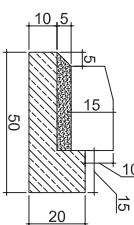
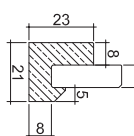
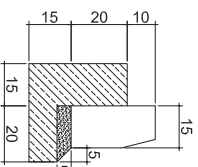
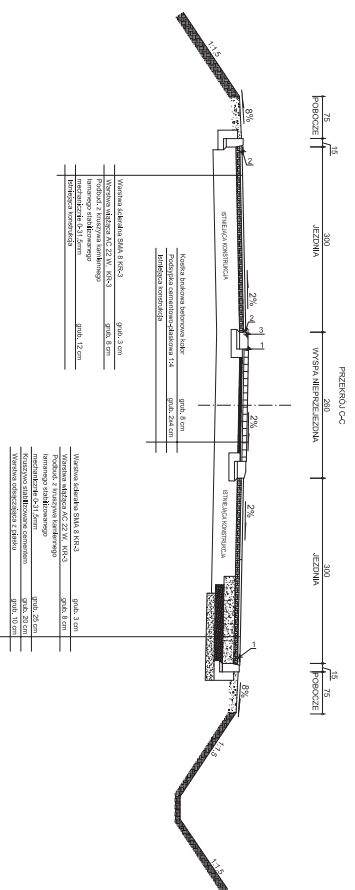
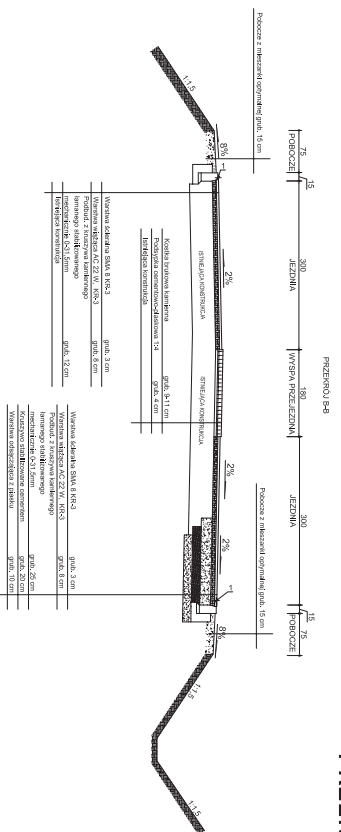
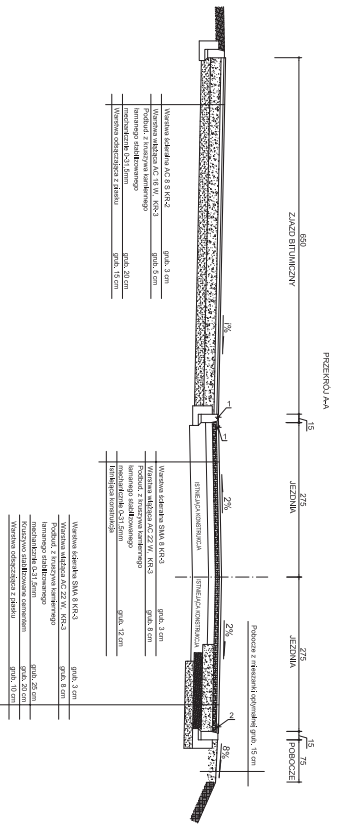

SZCZEGÓŁY ELEMENTÓW DRÓG SKALA 1:10

<p>UWAGA! Skopiuj i przekaż wykonawcy! Niezgodność z projektem oznacza zmianę i nie jest gwarantowana. Wykonawca jest odpowiedzialny za zgodność z projektem. Projektant nie odpowiada za zmiany wprowadzone przez wykonawcę.</p>			
<p>OIB OBSŁUGA INŻYNIERIA BUDOWLANYCH PROJEKT BUDOWLANY - WYKONAWCZY 14300 Białystok, ul. Władysława Gomułki 15 15-001 Białystok, ul. Władysława Gomułki 15 15-001 Białystok, ul. Władysława Gomułki 15</p>			
Nazwa obiektu	Przebieg drogi powiatowej nr 1191N (droga powiatowa - dojazd do miejscowości Białystok)	Wzrost techniczny	1:50
Adres obiektu	15-001 Białystok, ul. Władysława Gomułki 15	Określenie obiektu	Przebieg drogi powiatowej nr 1191N (droga powiatowa - dojazd do miejscowości Białystok)
Wzrost techniczny	1:50	Określenie obiektu	Przebieg drogi powiatowej nr 1191N (droga powiatowa - dojazd do miejscowości Białystok)
Określenie obiektu	Przebieg drogi powiatowej nr 1191N (droga powiatowa - dojazd do miejscowości Białystok)	Określenie obiektu	Przebieg drogi powiatowej nr 1191N (droga powiatowa - dojazd do miejscowości Białystok)
Określenie obiektu	Przebieg drogi powiatowej nr 1191N (droga powiatowa - dojazd do miejscowości Białystok)	Określenie obiektu	Przebieg drogi powiatowej nr 1191N (droga powiatowa - dojazd do miejscowości Białystok)
Określenie obiektu	Przebieg drogi powiatowej nr 1191N (droga powiatowa - dojazd do miejscowości Białystok)	Określenie obiektu	Przebieg drogi powiatowej nr 1191N (droga powiatowa - dojazd do miejscowości Białystok)
Określenie obiektu	Przebieg drogi powiatowej nr 1191N (droga powiatowa - dojazd do miejscowości Białystok)	Określenie obiektu	Przebieg drogi powiatowej nr 1191N (droga powiatowa - dojazd do miejscowości Białystok)
Określenie obiektu	Przebieg drogi powiatowej nr 1191N (droga powiatowa - dojazd do miejscowości Białystok)	Określenie obiektu	Przebieg drogi powiatowej nr 1191N (droga powiatowa - dojazd do miejscowości Białystok)
Określenie obiektu	Przebieg drogi powiatowej nr 1191N (droga powiatowa - dojazd do miejscowości Białystok)	Określenie obiektu	Przebieg drogi powiatowej nr 1191N (droga powiatowa - dojazd do miejscowości Białystok)

PRZEKROJE KONSTRUKCYJNE

SKALA 1:50

PRZEKROJ D-D

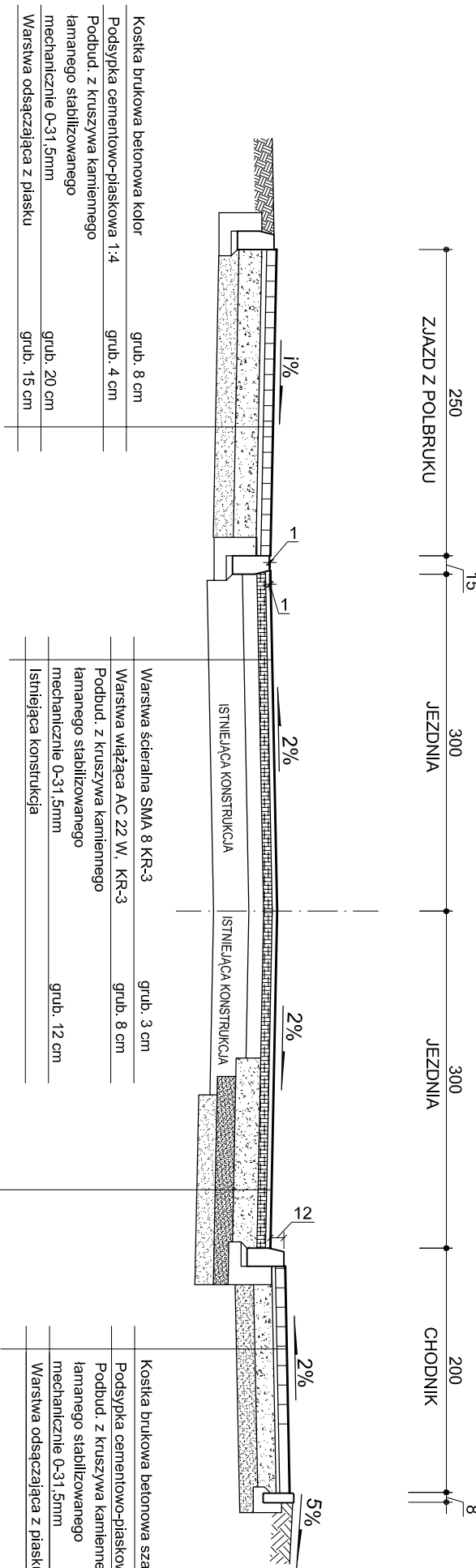

PRZEKROJ E-E

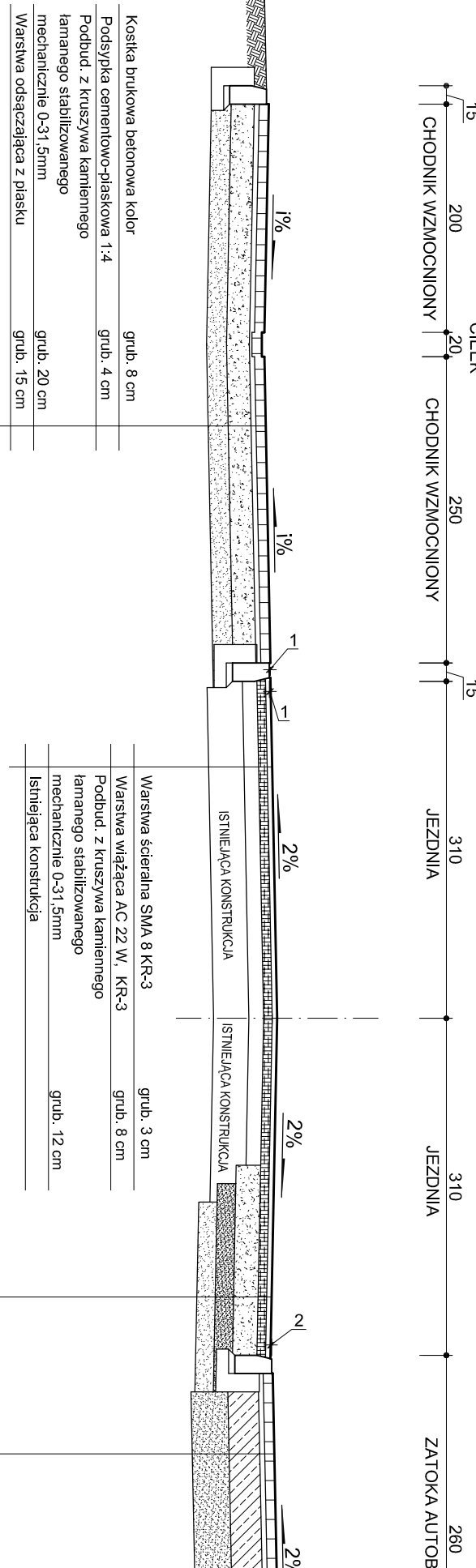

PRZEKROJ F-F

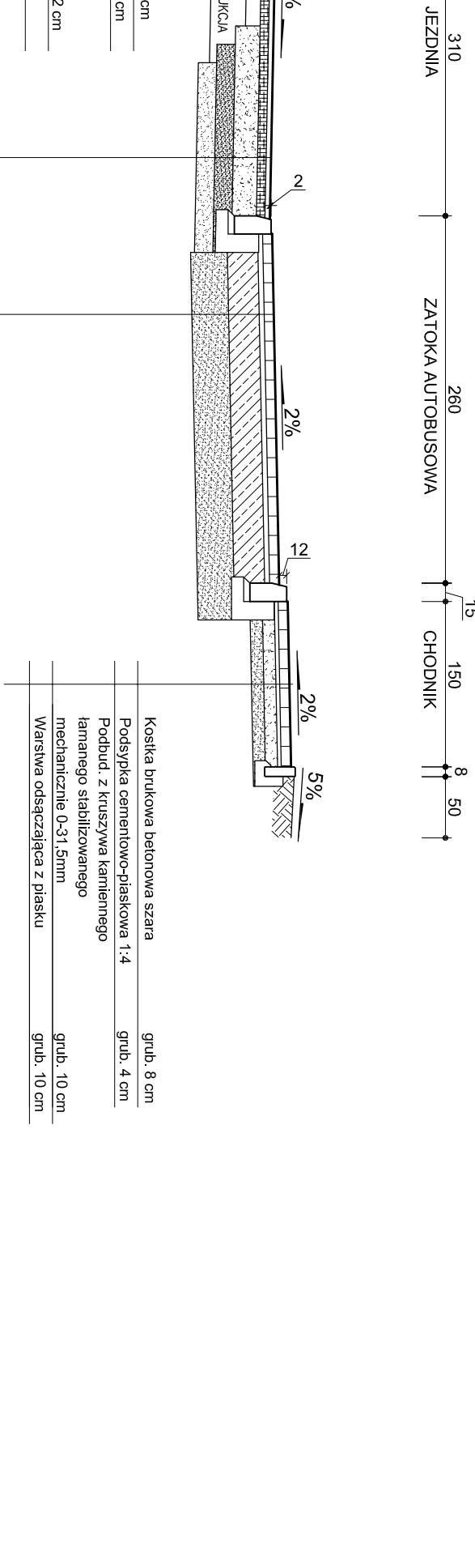

PRZEKROJ G-G

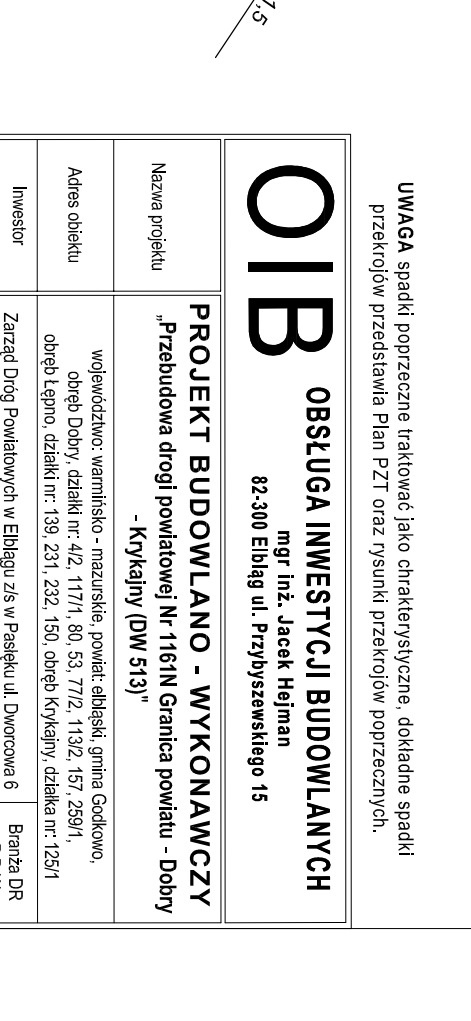
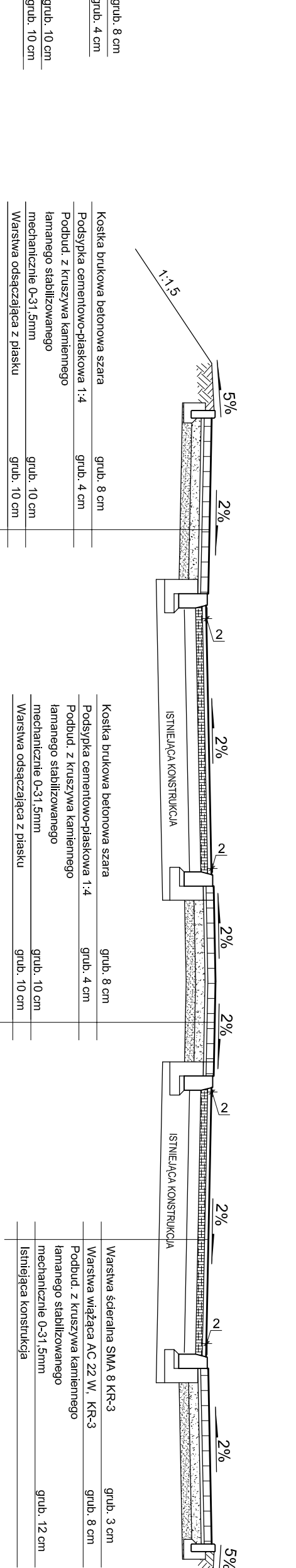
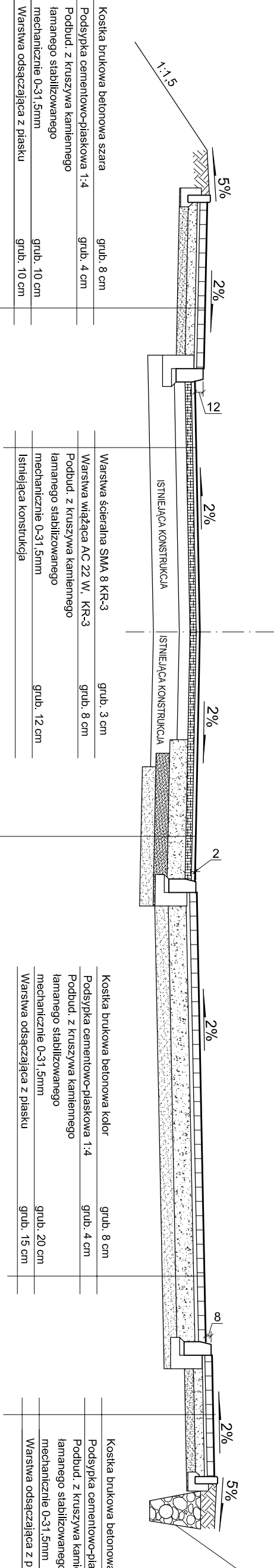
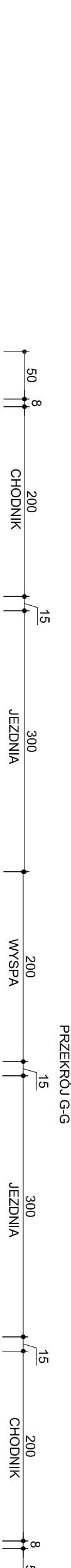
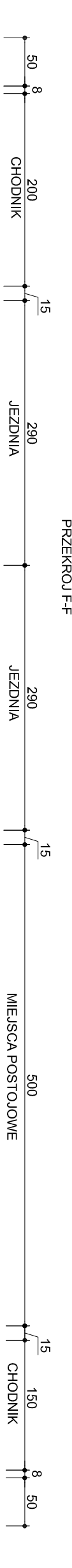
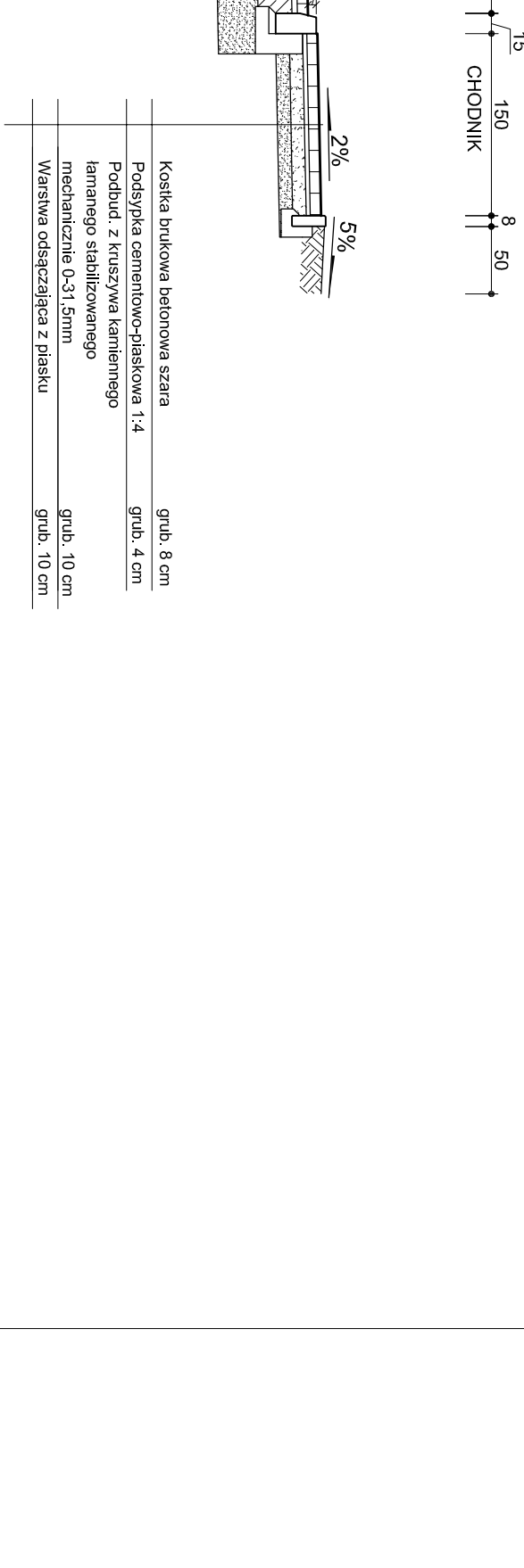

UWAGA: spadek poprzeczny traktowane jako charakterystyczne, dokonane spadki przekrojów przedstawia Plan PZT oraz rysunki przekrojów podprzerzyci.

OIB mgr inż. Jacek Hejman
OBSTŁUGA INWESTYCJI BUDOWLANYCH
 82-300 Elbląg ul. Przybyszewskiego 15

Nazwa projektu	PROJEKT BUDOWLANO - WYKONAWCZY
Adres obiektu	Wielkość: 1000m ² , ul. Dębowa, 1161n Granica powiatu - Dobry - Krynki (DW 513)
Investor	Zarząd Drog Powiatowych w Elblągu z/s w Pasieku ul. Dworkowa 8 P-BM.
Typul opracowania	PRZEKROJE KONSTRUKCYJNE
Zespół projektowy	Inż i inżyniersko
Opracował	mgr inż. Jacek Hejman
Opracował	mgr inż. Tomasz Wojtowicki
Projektował	mgr inż. Magdalena Matylik-Danowska
Data oprac.	04.2016
Skala:	1:50
Rys nr.:	57

PRZEKROJE KONSTRUKCYJNE

SKALA 1:50

PRZEKROJ H-H

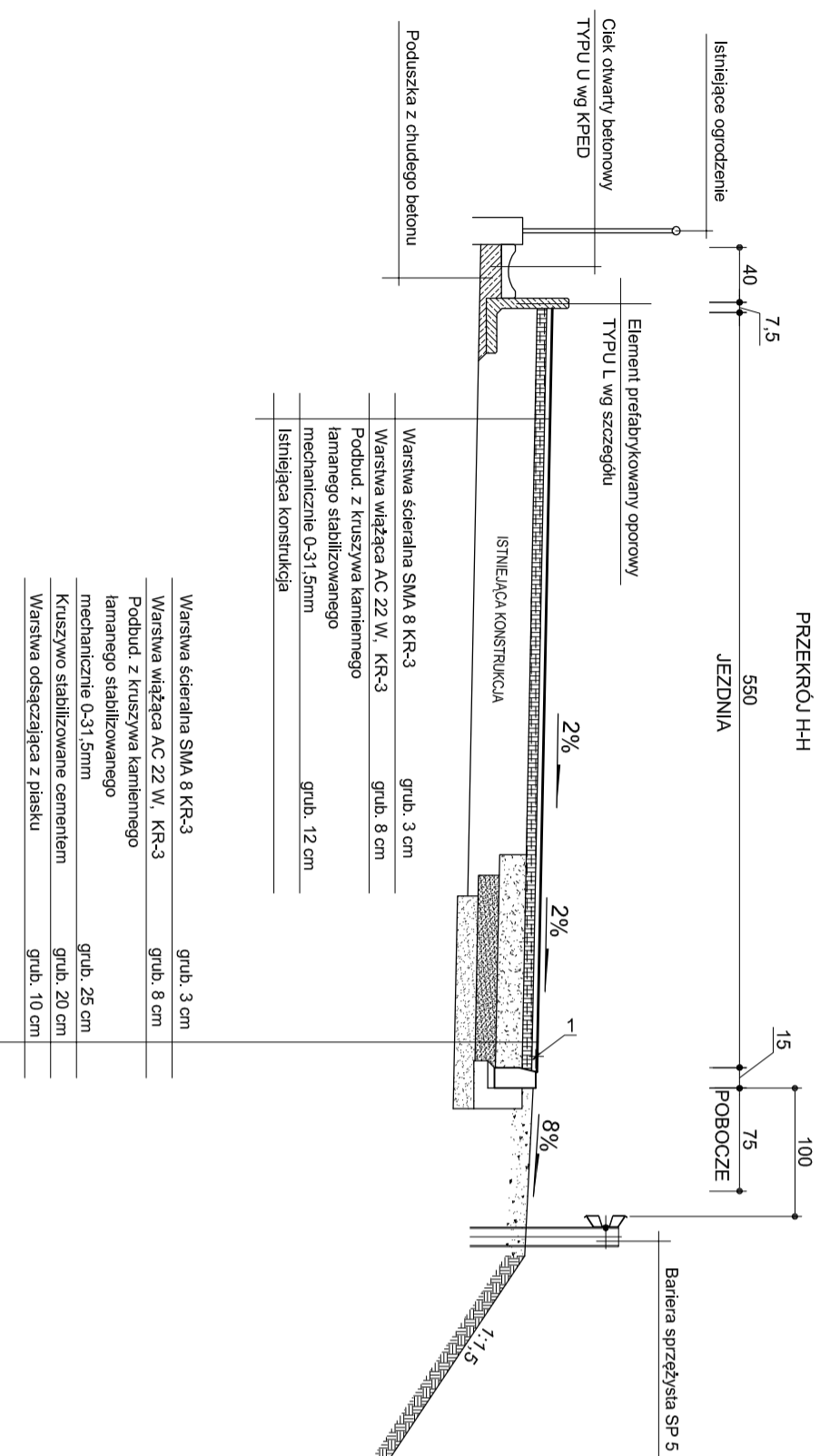

SZCZEGÓŁY ELEMENTÓW KONSTRUKCYJNYCH

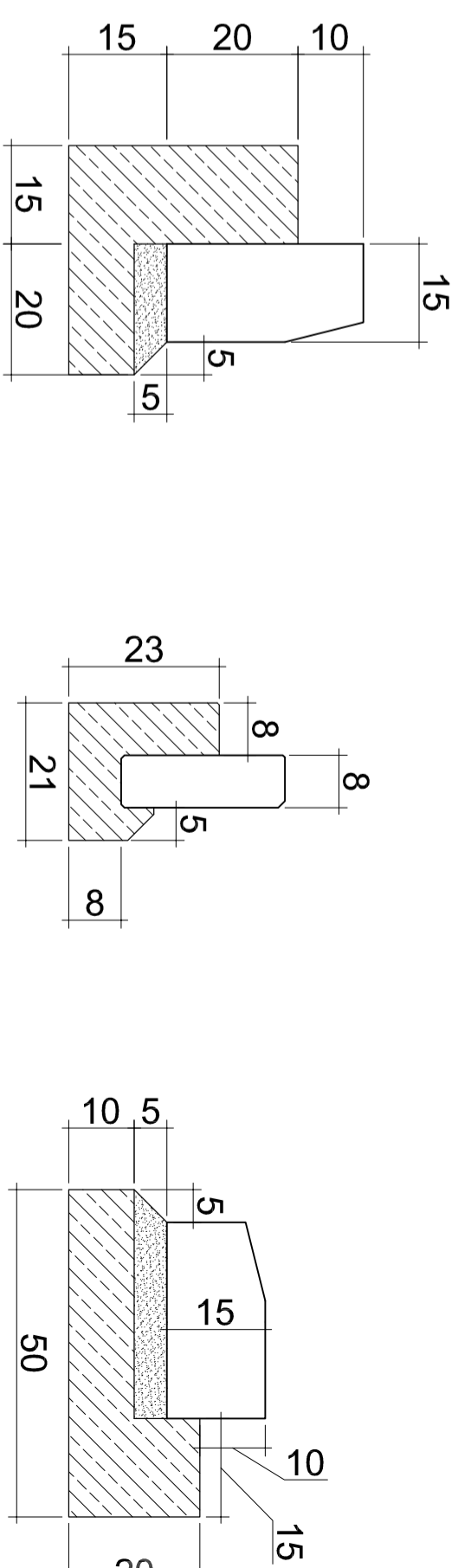

PRZEKROJE KONSTRUKCYJNE skala 1:10 DREN FRANCUSKI

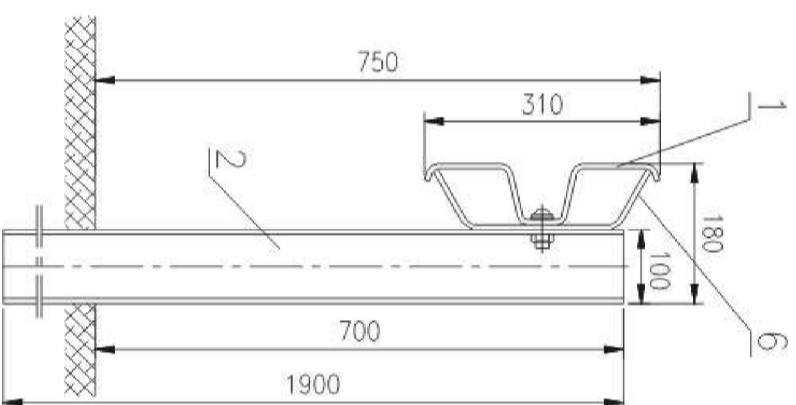
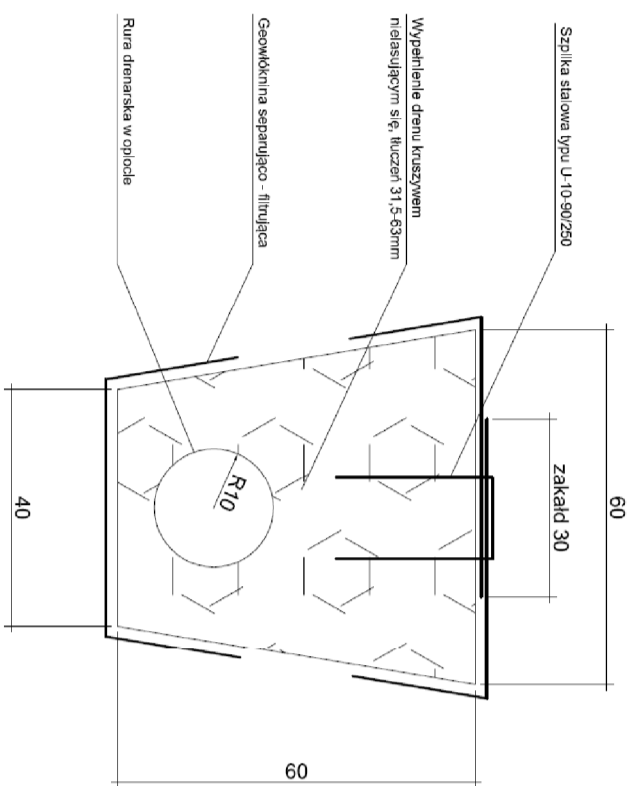

ILUŚĆ W PALETYCE	WAGA kg	WAGA 1 SZT. kg
szt. 14	910	65

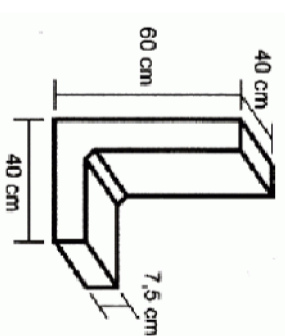

PRZEKROJ POPRZECZNY

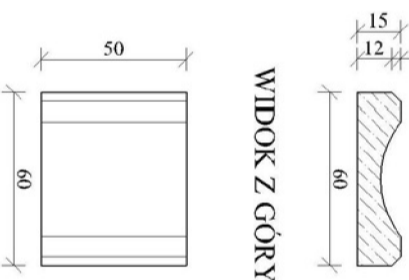

WIDOK Z GÓRY

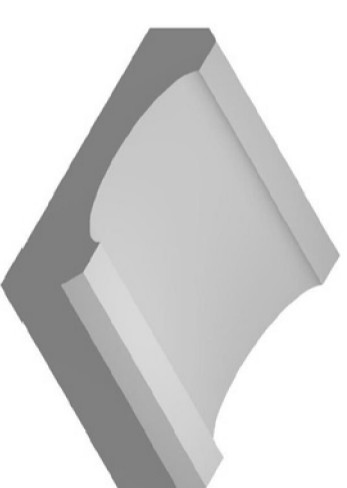
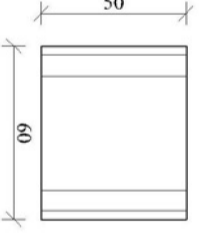

UWAGA: spadki poprzeczne traktować jako charakterystyczne, dokładne spadki przekrojów przedstawia Plan PZT oraz rysunki przekrojów poprzecznych.

OIB OBSŁUGA INWESTYCJI BUDOWLANYCH
mgr inż. Jacek Hejman
82-300 Elbląg ul. Przybyszewskiego 15

PROJEKT BUDOWLANY - WYKONAWCZYM
Przebudowa drogi powiatowej Nr 1161N Granica powiatu - Krykałny (DW 513)

Nazwa projektu	województwo: warmińskie - mazurskie, powiat: ełbski, gmina: Godkowo, obręb: Dobry, działki nr: 412, 117/1, 80, 53, 77/2, 113/2, 157, 259/1, obręb: Lębno, działki nr: 139, 231, 232, 150, obręb: Krykałny, działka nr: 12 - Krykałny (DW 513)		
Adres obiektu	Zarząd Drogi Powiatowych w Elblągu z/s w Rasjku ul. Dworcowa 6		
Investor	Bran P.		
Tytuł opracowania	PRZEKROJE KONSTRUKCYJNE		
Zespół projektowy	Inż. i nazwisko	uprawnienia	podpis
Opracował	mgr inż. Jacek Hejman		
Opracował	mgr inż. Tomasz Wojanowski		
Projektował	mgr inż. Malgorzata Michalik-Danowska	1971.EU/94	
Skala:	1:		
Data o	04.		
Rys nr	E		